

## PR ONE KAMSTRÖMSTÄLLARE 16 A (AC21)

227600

PR ONE 16 A omkopplare "0-1" 1-pol A8

- Prisvärd
- 16 A (AC21)
- Komplet med vred och skylt
- Skruvmontage
- Standardfunktioner



### PRODUKTBESKRIVNING

BACO PR ONE är en ny serie prisvärda kamströmställare som utvecklats med fokus på standardfunktioner. Produktserien finns med de vanligaste standardfunktionerna i märkströmmarna 16 A, 25 A och 32 A (AC21).



### Design och funktion

- |  |   |
|--|---|
| • Tvångsöppnande kontakter                           | • Brytkapacitet Ie (A): 16 A, 25 A, 32 A vid AC21     |
| • Beröringsskyddade kontakter (IP20)                 | • Frontskylt: plastlaminat i aluminium med svart text |
| • Kortslutningsskyddad                               | • Lasermärkta anslutningar på brytarhuset             |
| • Isolationsskyddad <math>< 690\text{ V (Ui)}</math> | • Kapslingsklass IP40 i front                         |
| • Levereras med öppna skruvanslutningar              | • Panelmontage med två skruv i front (CC=30 mm)       |

Varje kamströmställare levereras komplett med vred och graverad skylt, vilket gör det enkelt att beställa.

PR ONE är anpassade för panelmontage med skruv.

PR ONE passar speciellt bra vid stora volymer och där man använder sig av standardfunktioner.

För att komma till vår PREMIUMSERIE PR12-PR160 klicka [HÄR](#).

### Vad är det som skiljer PR ONE och vår PREMIUMSERIE PR12-PR160?

I stora drag är det följande skillnader mellan produkterna:

PR ONE	PREMIUMSERIE PR12-PR160
• Plastaxel	• Metallaxel
• Standardfunktioner	• Kundenpassningsbar
• 33 artikelnummer	• "Obegränsat" med funktioner (>60 000 funktionsscheman hos BACO)
• Panelmontage med skruv	• En mängd olika monteringsmöjligheter (Ex. skruv, DIN-skena, enhålsmontage, NORM, bottenmontage m.m.)
• Märkström 16-32 A	• Märkström 10-250 A (inkl. minikamströmställaren 10 A)
• Svart vred	• Många olika handtag och nyckelvred

Skyltarna WE40 samt rubrikskylt IF9 med hållare Q040 passar till PR ONE, om man har önskemål om att köpa till rubrikskylt eller en annan positionstext för PR ONE.

## TEKNISKA DATA

Tekniska data



<b>Termisk märkström (A)</b>	lth	20	32	40
<b>Märkbrytström (A)</b>	AC21	16	25	32
<b>Märkbrytström (A)</b>	AC15	6	10	12
<b>Märkeffekt AC-3 (kW)</b>	3x230 V	3	4	5,5
	3x400 V	4	7,5	11
<b>Märkeffekt AC-23 (kW)</b>	3x230 V	4	7,5	11
	3x400 V	7,5	11	11
<b>Isolationsmärkspänning, U<sub>i</sub> (V)</b>		690	690	690
<b>Märkkorttidsström (A)</b>	I <sub>cw</sub> , 1 sek.	300	300	300
<b>Max. kabelarea mm<sup>2</sup></b>	Enkelledare	4	6	6
	Flertrådig	2,5	4	6
<b>Mekanisk livslängd, antal operationer</b> (max. 150 operationer per tim.)		800 000	800 000	800 000
<b>Drifttemperatur</b>		-20 till +70 °C		
<b>Kapslingsklass</b>	Front	IP40	IP40	IP40
	Bak	IP20	IP20	IP20
<b>Godkännanden</b>		 IEC EN 60947-1, 60947-3 UL508		

# MÅTT

## PR ONE 16 A (ie)

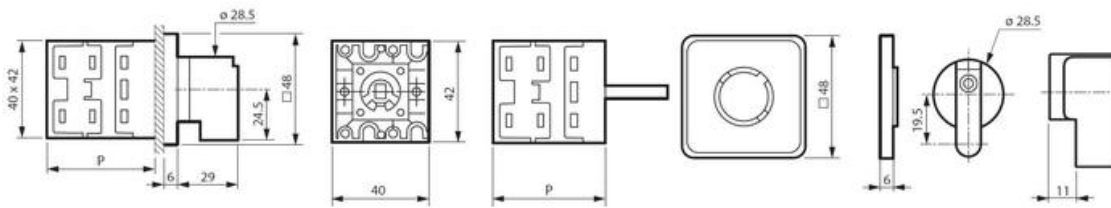

### Mått i mm

- P = 36 (1-2 kontakter)
- = 46 (3-4 kontakter)
- = 56 (5-6 kontakter)

## PR ONE 25 A (ie)

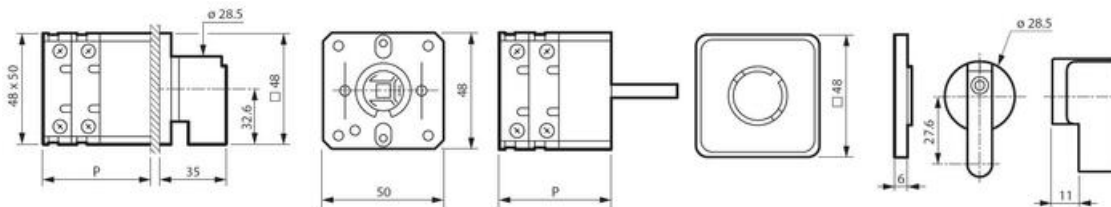

### Mått i mm

- P = 33 (1-2 kontakter)
- = 45 (3-4 kontakter)
- = 57 (5-6 kontakter)

## PR ONE 32 A (ie)

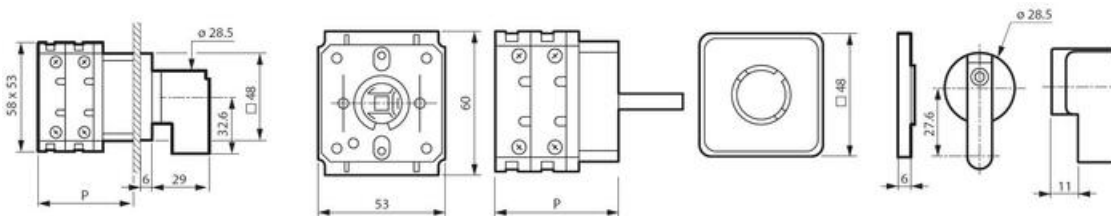

### Mått i mm

- P = 36 (1-2 kontakter)
- = 51 (3-4 kontakter)
- = 66 (5-6 kontakter)

## Håltagning i panel (16A, 25A, 32A)

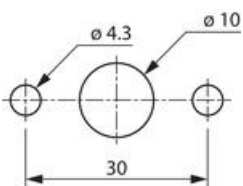

Beställningsnummer

**Omkopplare AV/PA**

1-, 2- och 3-poliga omkopplare



Kontaktfunktion  
(x = kontakt sluten)

No. of contacts	0	1	
1-2		X	1P
3-4		X	2P
5-6		X	3P

Anslutningar/  
byglingar

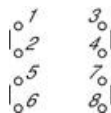

Märkström  
(AC21)

Poler/kontakter

Skylt

Best.nr.

<b>16 A</b>	1-polig / 1 kontakt		227600
	2-polig / 2 kontakter		227601
	3-polig / 3 kontakter		227602

25 A	1-polig / 1 kontakt		227603
	2-polig / 2 kontakter		227604
	3-polig / 3 kontakter		227605

32 A	1-polig / 1 kontakt		227606
	3-polig / 3 kontakter		227608

### Omkopplare med 0-läge

1-, 2- och 3-poliga omkopplare



Kontaktfunktion  
(x = kontakt sluten)

No. of contacts	1	0	2	
1-2	X			1P
3-4	X		X	2P
5-6	X		X	2P
7-8			X	2P
9-10	X			3P
11-12			X	3P

Anslutningar/  
byglingar

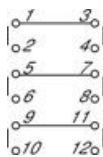

Märkström  
(AC21)

Poler/kontakter

Skylt

Best.nr.

<b>16 A</b>	1-polig / 2 kontakter		227609
	2-polig / 4 kontakter		227610
	3-polig / 6 kontakter		227611

25 A	1-polig / 2 kontakter		227612
	2-polig / 4 kontakter		227613
	3-polig / 6 kontakter		227614

32 A	1-polig / 2 kontakter		227615
	2-polig / 4 kontakter		227616
	3-polig / 6 kontakter		227617

### Omkopplare 2-vägs med 0-läge

1-, 2- och 3-poliga omkopplare



Kontaktfunktion  
(x = kontakt sluten)

No. of contacts	0	1	2	
1-2		X		1P
3-4		X	X	1P
5-6		X	X	2P
7-8		X	X	2P
9-10		X	X	3P
11-12		X	X	3P

Anslutningar/  
byglingar

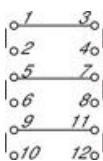

Märkström  
(AC21)

Poler/kontakter

Skylt

Best.nr.

<b>16 A</b>	1-polig / 2 kontakter		227618
	2-polig / 4 kontakter		227619
	3-polig / 6 kontakter		227620

25 A	1-polig / 2 kontakter		227624
------	-----------------------	--	--------

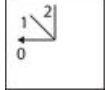
2-polig / 4 kontakter		227625
3-polig / 6 kontakter		227626

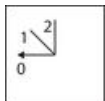
32 A	1-polig / 2 kontakter		227630
	2-polig / 4 kontakter		227631
	3-polig / 6 kontakter		227632

### Omkopplare 3-vägs med 0-läge

1-poliga omkopplare



Kontaktfunktion  
(x = kontakt sluten)

No. of contacts	0	1	2	3	
1-2		X			1P
3-4			X		
7-8				X	

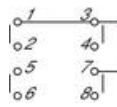

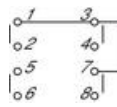
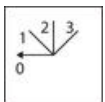
Anslutningar/ byglingar	Märkström (AC21)	Poler/kontakter	Skylt	Best.nr.
	16 A	1-polig / 3 kontakter		227621

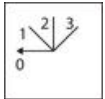
	25 A	1-polig / 3 kontakter		227627
--	------	-----------------------	---	--------

### Omkopplare 4-vägs med 0-läge

1-poliga omkopplare



Kontaktfunktion  
(x = kontakt sluten)

No. of contacts	0	1	2	3	4	
1-2		X				1P
3-4			X			
5-6				X		
7-8					X	

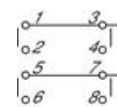

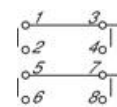
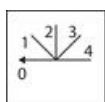
Anslutningar/ byglingar	Märkström (AC21)	Poler/kontakter	Skylt	Best.nr.
	16 A	1-polig / 4 kontakter		227622

### Omkopplare 5-vägs med 0-läge

1-poliga omkopplare



Kontaktfunktion  
(x = kontakt sluten)

No. of contacts	0	1	2	3	4	5	
1-2		X					1P
3-4			X				
5-6				X			
7-8					X		
9-10						X	

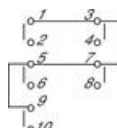

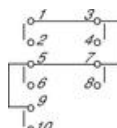
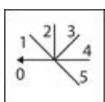
Anslutningar/ byglingar	Märkström (AC21)	Poler/kontakter	Skylt	Best.nr.
	16 A	1-polig / 5 kontakter		227623

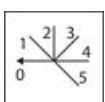
	25 A	1-polig / 5 kontakter		227629
--	------	-----------------------	---	--------

### Voltmeteromkopplare med 0-läge

För mätning mellan faser, samt faser mot nolla.

Kontaktfunktion (x = kontakt sluten)	Anslutningar/ byglingar	Märkström (AC21)	Kontakter	Skylt	Best.nr.
---	----------------------------	---------------------	-----------	-------	----------



No. of contacts	L1	L2	L1	0	L1	L2	L3
1-2	X	X	X	X	X	X	X
3-4							
5-6		X	X		X	X	X
7-8							
9-10	X	X					X
11-12							

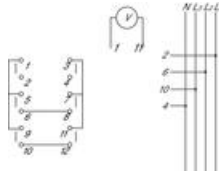

16 A

6 kontakter

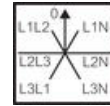

227636

### Amperemeteromkopplare med 0-läge

För mätning mellan faser, samt faser mot nolla.



Kontaktfunktion  
(x = kontakt sluten)

Anslutningar/  
byglingar

Märkström  
(AC21)

Kontakter

Skyft

Best.nr.

No. of contacts	0	L1	L2	L3
1-2	X	X		
3-4	X	X		
5-6		X	X	
7-8		X	X	
9-10	X		X	X
11-12			X	X

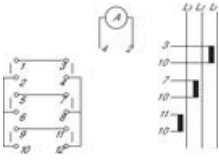

16 A

6 kontakter

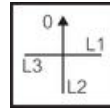

227637

## TEKNISK DATA

Anslutning	Skruvanslutning
Antal kontakter	1
Antal poler	1
Antal positioner	2
Funktion	Kvarstående
IP-klass bakom panelen (vid blocken)	IP20
IP-klass, panel	IP40
Isolationsmärkspänning (Ui)	690 V
Kabelarea enkelledare max	4 mm <sup>2</sup>
Kabelarea mångledare max	2,5 mm <sup>2</sup>
Livslängd mekanisk	800 000 operationer (max. 150/tim.)
Modell	ON-OFF Brytare
Märkeffekt (AC23A/3x230 V)	4 kW
Märkeffekt (AC23A/3x400 V)	7,5 kW
Märkeffekt (AC3/3x230 V)	3 kW
Märkeffekt (AC3A/3x400 V)	4 kW
Märkström Ie (AC15/230 V)	6 A
Märkström Ie (AC21A/22A)	16 A
Skyft	48x48 mm

<b>Standarder</b>	CB, CCC, CE, CSA, IEC 60947-3 , IEC 60947-1, UL, UL 508
<b>Temperaturområde från</b>	-20 °C
<b>Temperaturområde till</b>	70 °C
<b>Termisk ström Ith</b>	20 A
<b>Vinkel</b>	45°

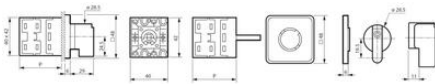
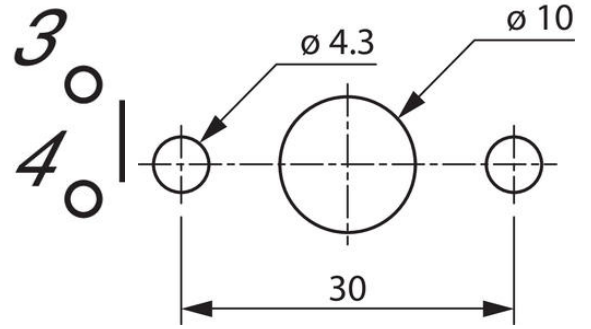
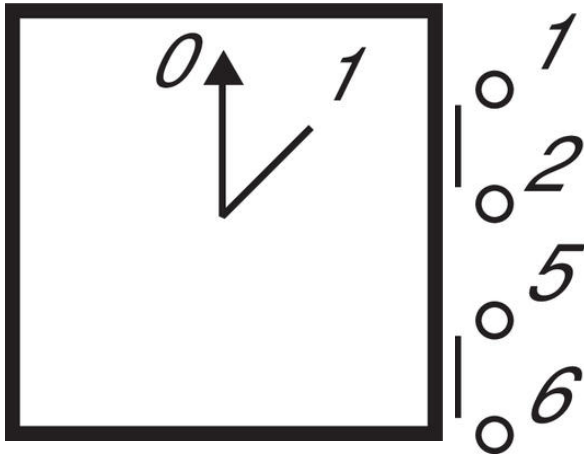

No. of contacts	0	1	
1-2		X	1P
3-4		X	2P
5-6		X	3P

